



**Strandhavens
Ordinær generalforsamling
2. marts 2022**



4. Formandens beretning



**Kun 8 måneder
Siden sidste
generalforsamling
13. juni 2021
Ekstraordinær
generalforsamling**



August 2021 Fortovet rengjort

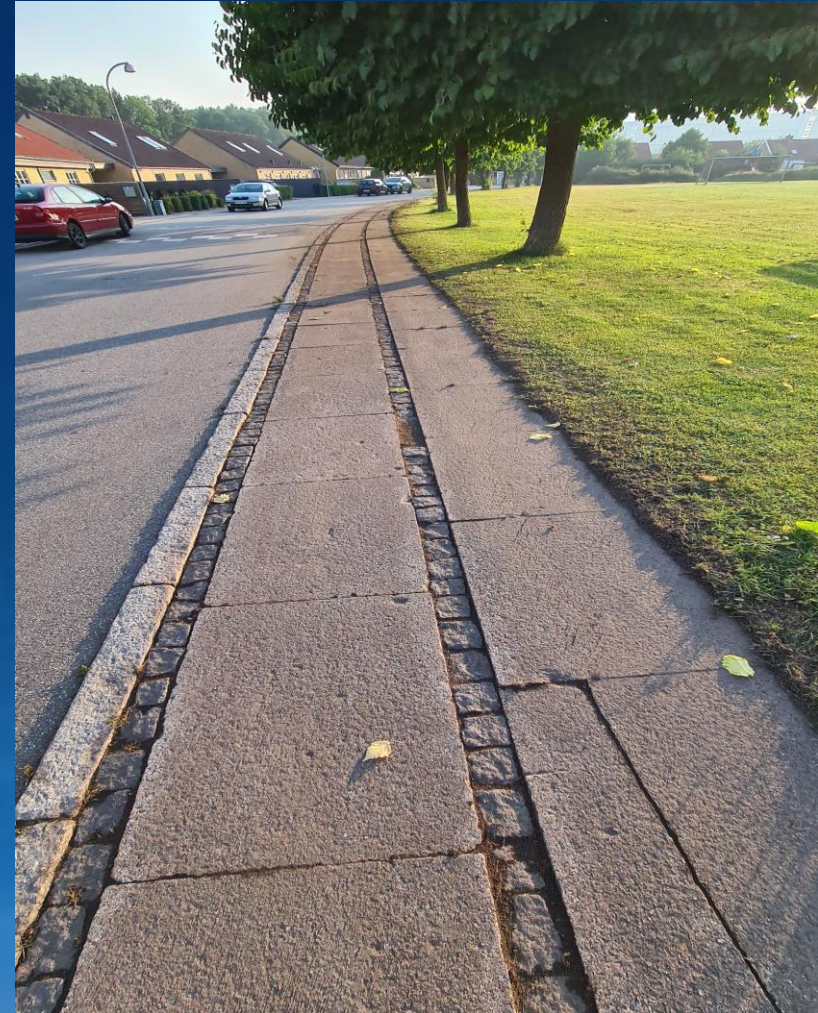

September 2021 20 nye klapstole

**NYT september 2021
Nye klapstole til udlån**



20 stk.



<< Vi har således 60 klapstole
af denne type

September 2021

Loppemarked

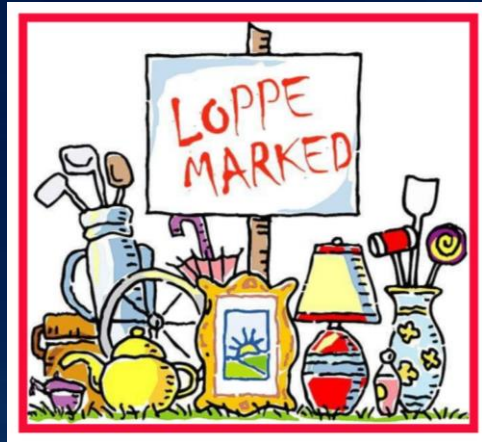

25 boder

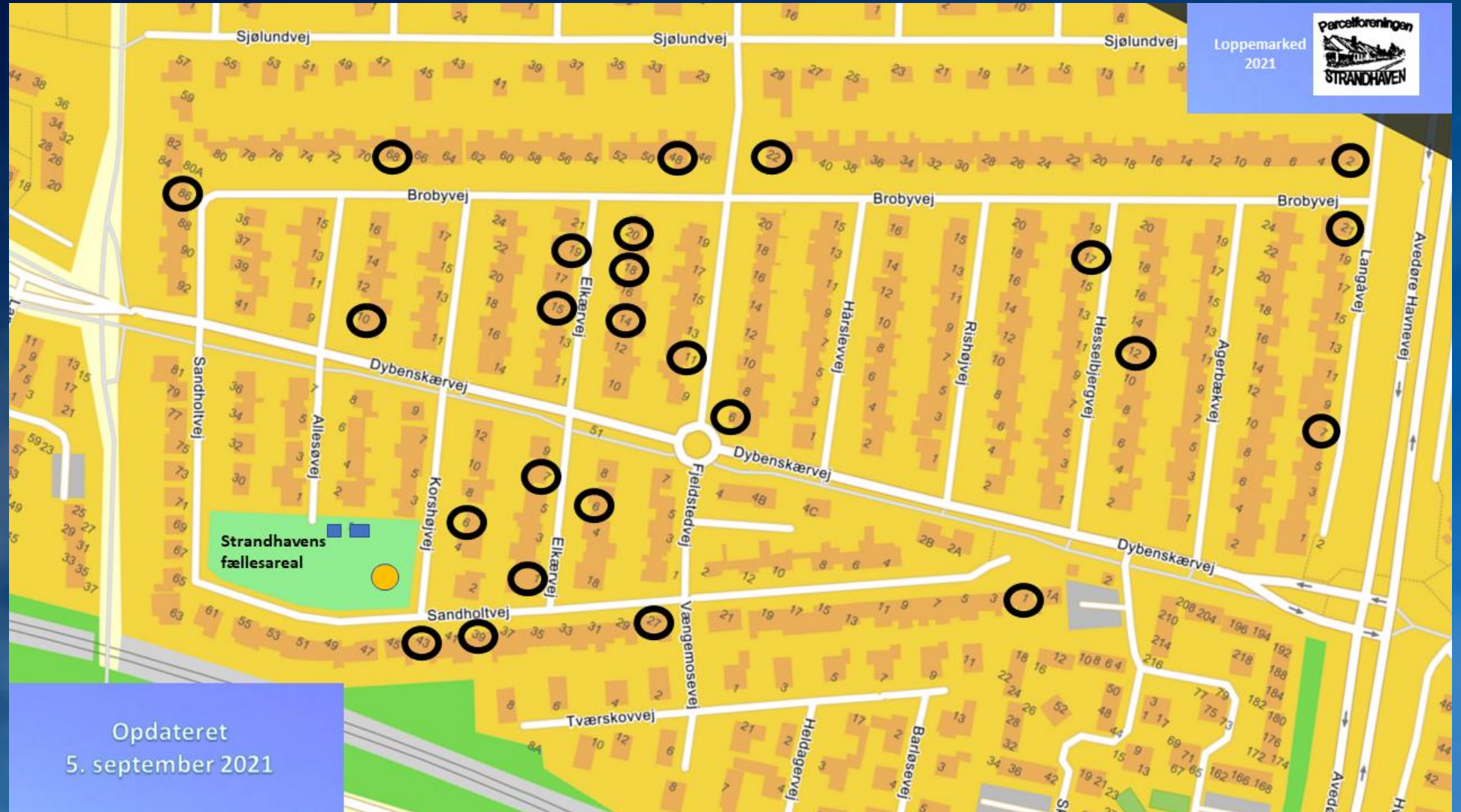

September 2021 Højene beskåret



September 2021

3 buskområder beskåret



September 2021

TryghedsGruppen TrygFonden



I TrygFonden donerer vi 100 hjertestartere om året, men da vi får langt over 1000 ansøgninger, har vi desværre ikke mulighed for at tilgodese alle, der har søgt.



Vi må derfor desværre meddele, at jeres ansøgning ikke er tilgodeset.

Hjertestarter på fællesarealet



Den 26. oktober 2021 fik
Strandhaven en hjertestarter på
Korshøjvej nr. 1



BLIV HJERTELØBER

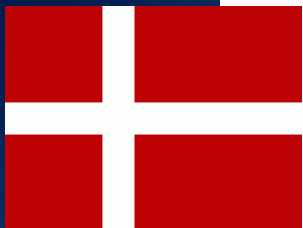
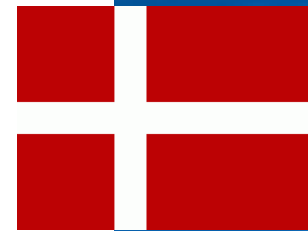

Hjertestarter på fællesarealet



HJERTESTARTER

VED FEJL & PROBLEMER

RING: 42 90 92 92

WWW.FIRST-8.DK

Hvis du kommer forbi hjertestarteren og noget ser underligt ud,
kontakt FIRST-8 eller bestyrelsen

Sådan bruger du en hjertestarter

Hurtig guide:



Tænd
hjertestarteren



Placer
elektroderne



Tryk på
stødknappen

1. Tænd hjertestarteren



2. Ring 1-1-2.



3. Fjern tøjet fra patientens brystkasse, tør huden og fjern hår om nødvendigt



4. Udtag elektroderne og træk beskyttelsesfilmen af



5. Placer elektroderne som på billedet



6. Hjertestarteren analyserer



7. Tryk stødknappen når den blinker



8. Start hjertemassage (30 tryk - 2 indblæsninger) Fortsæt indtil redningsmandskabet kommer





Kære Marianne

I forbindelse med et formodet hjertestop har alarm 1-1-2, sendt besked til en borger om at hente din hjertestarter på adressen:

- Korshøjvej 1, 2650 Hvidovre

Du må meget gerne tjekke om hjertestarteren er på sin plads og er funktionsduelig. Når du har tjekket hjertestarteren, bedes du venligst opdatere på hjemmesiden eller besvare denne mail.

Vi gør opmærksom på, at hjertestarteren ikke er synlig for alarm 1-1-2 før vi hører fra dig.

[Log ind på hjertestarter.dk](#)

Venlig hilsen

TrygFonden

Administrationen af Hjertestarter-Netværket

[Hjertestarter.dk](https://www.hjertestarter.dk)

[Tryghed.dk](https://www.tryghed.dk)

Tlf. 70222252

18. december 2021

I forbindelse med et formodet hjertestop har alarm 1-1-2, sendt besked til en borger om at hente din hjertestarter på adressen:
Korshøjvej 1, 2650 Hvidovre

Ved aktivitet kommer der en besked til bestyrelsen

December 2021



24008 - Parcellforeningen Stran

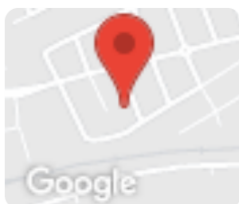

Beliggenhed

Parcellforeningen
Strandhaven,
Korshøjvej 1,
2650 Hvidovre,
Danmark

AED

Zoll AED Plus

Kabinet serie

AB20313758374E500700170034

Rabatkupon

CDFHH-DMJHC-D34KC-39H52-
5KD93

Gruppe: Dashboard

Sidste status: Sidst tjekket: 12:18:43 - 04.02.2022



Skab lukket



AED til stede



AED OK



Strøm OK



Signalstyrke



Historie



Skab lukket

11:49:16 - 23.12.2021



Skab åbnet

11:46:36 - 23.12.2021



Skab lukket

11:46:35 - 23.12.2021



Skab åbnet

11:46:31 - 23.12.2021



Skab lukket

11:46:30 - 23.12.2021



AED til stede

11:42:44 - 23.12.2021



AED fjernet

11:42:38 - 23.12.2021



AED til stede

11:42:35 - 23.12.2021

Ekspo

Ved aktivitet besked til
bestyrelsen

Oktober 2021 Halloween

39 adresser meddelte, at de gerne ville deltage i arrangementet.



December 2021



TILBUD

Zoll AED Plus PEDI-PADZ II (BØRN)



- Anvendes på børn 1-8 år eller <25 kg
- Nedjusterer automatisk energi-niveau i apparatet
- Holdbarhed ca. 1,5-2 år
- Anvender særlig børnealgoritme til EKG-analysen

Elektrode til børn 1-8 år eller <25 kg.

December 2021
Strandhaven fik afholdt
intro-kursus i
førstehjælp.
En lille flok så, hvor
hurtigt Jens fra
Hjerteforeningen fik
"liv" i "Anne".



Husk 1 1 2

9. november 2021

Så fik vi afholdt foredrag om andre energikilder end gas/olie/benzin.

En lille flok fik oplevet to meget fine foredrag om andre energikilder end gas/olie/benzin.

PowerPoint på Strandhavens hjemmeside

1)- Søren Ørnholt Jørgensen fra -
<https://www.sef.dk>

2)- Sonny Schmidt fra -
<https://naervarme.dk>



HENVENDELSER OM FEJL OG MANGLER I STRANDHAVEN



I forbindelse med fejl og mangler på vejene og fortove, kontakt kommunen ved hjælp af "Giv et praj" Se kommunens hjemmeside

Ved fejl på vejbelysningen kontakt SEAS-NVE
Se link på Strandhavens hjemmeside

Ved fejl på fællesarealet kontakt bestyrelsen



**Oktober
2021**



**December
2021**

Gadebelysning - NESÅ-NVE

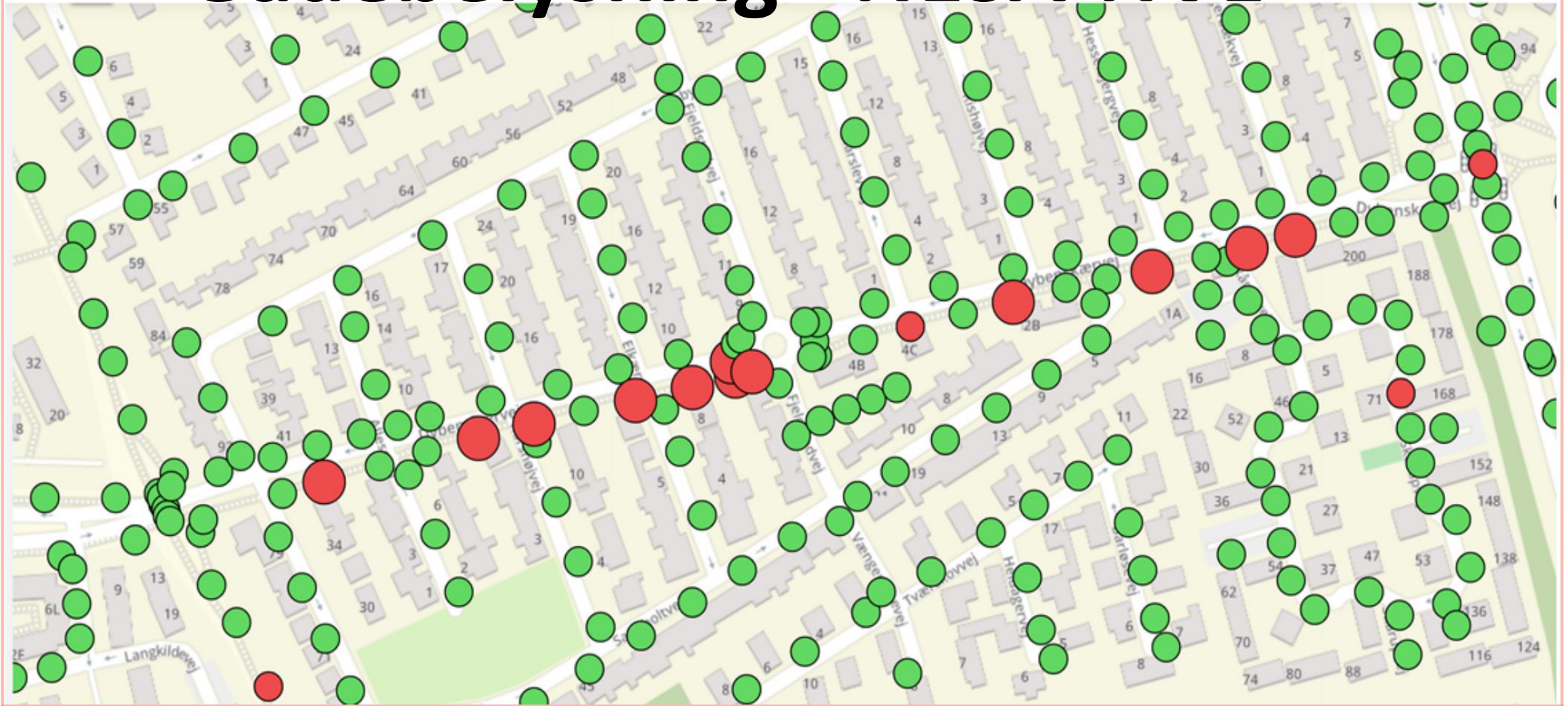

December 2021

Solceller på hele taget.

Endnu en dispensation fra Lokalplan 433.

Se alle dispensationerne på hjemmesiden



Først nej, - så ja

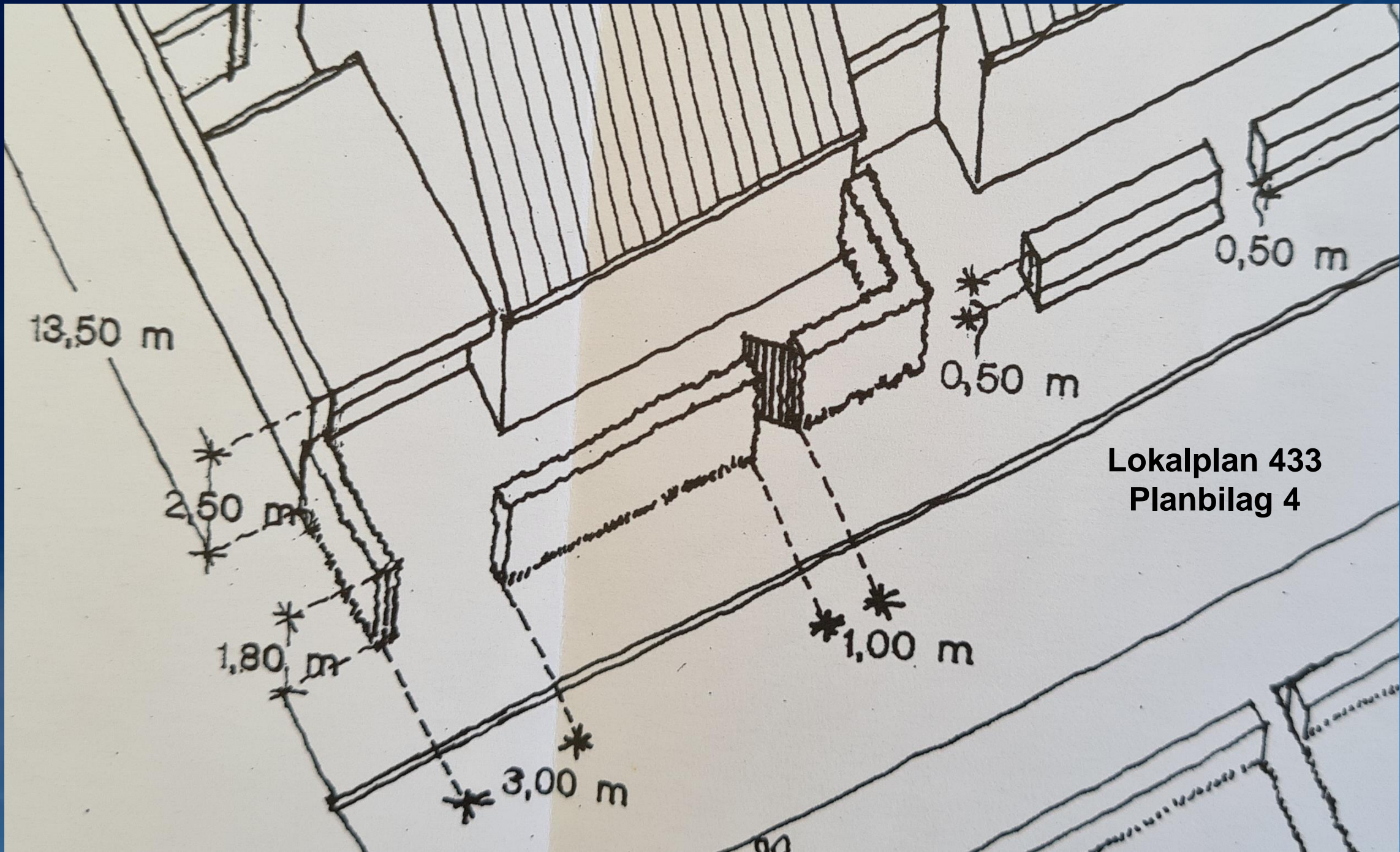

Lokalplan 433
Planbilag 4

4. februar 2022



Februar 2022

Med baggrund i, at der af og til holder biler ved overkørslen til Strandhavens skure Korshøjvej 1, har bestyrelsen ansøgt om at få malet gult på kantstenen eller få opsat skilte op.



Februar 2022

"Jævnfør §49 stk. 1 i Love om offentlige vej m.v. må der ikke ændres på adgangsforholdene til en offentlig vej uden Vejmyndighedens tilladelse.

Anvendelse af en ikke godkendt overkørsel er ikke tilladt. Som grundejer kan man gøres erstatningsansvarlig, hvis fodgængere m.v. kommer til skade på det pågældende areal, hvis arealet anvendes ulovligt".



Fremtiden 2022-2023





Vedligeholdelse af fællesarealet:

Slå græs – Beplantningen holdes nede.

Skurene males og nye døre - Maling af legeredskaber

Vores legetårn fra 2006 ældes (16 år)

Petanquebanen – Basketballbanen fra 2017 (5 år)

Forslag om at anskaffe et gadebibliotek

Fastelavnsfest - Sommerfest - Sankt Hans - Loppemarked

Forslag om alt post til/fra medlemmerne sker elektronisk

Nye træer til hjørnerne

Udskiftning af 7-8 træer i 2022



Forsikringer 2022-2023



Efterhånden er antallet af forsikringer i vores parcellforening så højt, at vi har behov for at køre et lille forsikringstjek i år.

Derfor håber vi, at der sidder en eller flere forsikringskyndige medlemmer, som kunne have lyst til at hjælpe os med et sådan. Ved interesse skriv til bestyrelsen@strandhaven.nu

15. februar 2022
Hvidovre Avis

Respektløs parkering På

Dybenskærvej



Parkerede biler har lavet dybe huller i græsarealet.

● Hvor er det trist at se hvordan Dybenskærvej, fra Mellemvangsvej og ned til Langkildevej snart ser ud. På begge sider er græsarealet fuldstændigt flået

op og ødelagt af parkerede biler uden hensyn til de ødelæggelser det har medført .

Tit og ofte holder de så tæt på Langkildevej, at det tar ud-



Sådan ser Dybenskærvej ud...

synet for udkørende biler, dette er ikke optimalt, og der kan opstå trafikale problemer.

Jeg vil anbefale Vej og Park, at tage en tur herud og besig-

tige skaderne, og parkeringsforholdene.

En beboer i området



Klima-, Miljø- og Teknikudvalget.

Vi har tidligere haft op til flere udvalg i Strandhaven

Legepladsudvalg

Aktivitetsudvalg

Vedligeholdelsesudvalg



Nabohjælp og naboskab alle ugens dage



Afslutning

Tak til bestyrelsen

Tak til udvalg

**Tak til alle der på den ene eller
anden måde har bidraget til
Strandhavens ve og vel**

Tak for ordet